

DEVIS

COMMANDE

N° CLIENT

TAMPON DE LA SOCIÉTÉ

Poids maximum utilisateur : 80 / 120 / 160 kg

Poids du fauteuil à partir de : 7 kg

Garantie 2 ans

- + Châssis rigide, sur mesure
- + Châssis aluminium haute résistance 7020 T6
- + Dossier réglable en tension
- + Carrossage fixe ou sur mesure
- + Repose-pieds vissés ou soudés
- + Protège-vêtements escamotables ou soudés
- + Roues arrière à démontage rapide
- + Freins à pousser
- + 15 couleurs de châssis au choix



Invader EveryDay

01 Modèle

◇ : configuration standard
 ○ : options sans supplément de prix

480526=10000_K		PRIX PUBLIC HT	PRIX PUBLIC TTC	CODE LPP	MONTANT LPP	PCH
CA 91	Invader EveryDay (châssis fermé) Poids max utilisateur 120 kg	7 488,15€	7 900,00€	9161621	558,99€	558,99€
CA 92	Invader Heavy Duty (châssis fermé) Poids max utilisateur 160 kg	8 104,27€	8 550,00€			
CA 93	Invader Wave (châssis ouvert) Poids max utilisateur 120kg (largeur assise 46cm max - prof assise 52cm max)	8 341,23€	8 800,00€			
170076.000	Option ADJAX - Uniquement sur EveryDay Axe ajustable pour modif. du centre de gravité max 60mm horizontalement, par créneau de 5mm.	872,04€	920,00€			
98815.005	Option châssis ultra léger - Uniquement sur EveryDay - Poids max utilisateur 80 kg	478,67€	505,00€			
125533.000	Option châssis avec suspension Poids max utilisateur 100 kg	3 649,29€	3 850,00€			

Forme du tube d'assise

		PRIX PUBLIC HT	PRIX PUBLIC TTC
CA 80	Tube d'assise droit	69,19€	73,00€
CA 81	Tube d'assise de forme anatomique	136,49€	144,00€

Accessoires du châssis

		PRIX PUBLIC HT	PRIX PUBLIC TTC
CA 55	Anti-basculé escamotable droit	214,22€	226,00€
CA 56	Anti-basculé escamotable gauche	214,22€	226,00€
CA 60	Protection du châssis	55,92€	59,00€



Connections amovibles pour roues Klaxon Klick - Uniquement pour Everyday

		PRIX PUBLIC HT	PRIX PUBLIC TTC
CZ 20	Set de montage pour roues Klaxon 6km/h	592,42€	625,00€
CZ 21	Set de montage pour roues Klaxon 10km/h	592,42€	625,00€
CZ 25	Set de montage pour roues Klaxon 15km/h	592,42€	625,00€

02 Assise

◇ : configuration standard
O : options sans supplément de prix

Accessoires

		PRIX PUBLIC HT	PRIX PUBLIC TTC
CC 29	Poche pour cathéter, petite (23 x 26 cm)	31,28€	33,00€
CC 30	Poche pour cathéter, large (23 x 31 cm)	41,71€	44,00€
CC 37	Ceinture 	278,67€	294,00€

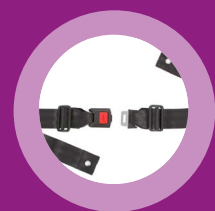

Coussins d'assise

	CODE LPP	MONTANT LPP	PRIX PUBLIC HT	PRIX PUBLIC TTC
CC 01			80,57€	85,00€
CC 44			80,57€	85,00€
CC 02			159,24€	168,00€
CC 05			220,85€	233,00€
CC 43	9362377	34,90€	367,77€	388,00€
CC 20			214,22€	226,00€
CC 21			273,93€	289,00€
CC 22			662,56€	699,00€
CC 23			662,56€	699,00€

03 Dossier

◇ : configuration standard
O : options sans supplément de prix

Système de dossier

		PRIX PUBLIC HT	PRIX PUBLIC TTC
CD 11	Dossier rabattable sur l'assise - Poids utilis. max 120kg - NC version Heavy Duty	517,54€	546,00€
13390.009	Dossier rabattable sur l'assise pour Invader Wave	748,82€	790,00€
CD 12	Dossier fixe	◇	◇

Note: de série, la barre du dossier est fixée habituellement à 1/3 de la partie supérieure du dossier. Cet emplacement peut être modifié si la configuration du dossier le permet. et de série la barre de dossier a 8 cm de profondeur. L'emplacement et la profondeur peuvent être modifiés.

Type de dossier

			PRIX PUBLIC HT	PRIX PUBLIC TTC
CD 02	Réglable en tension, coins en cuir, toile micro-aérée		97,63€	103,00€
CD 03	Réglable en tension, coins en cuir	📷	◊	◊
CD 40	Plaque de dossier en aluminium - Poids utilis. max 120kg		228,44€	241,00€
CD 30	Tube de dossier partie haute flexible - Poids utilis. max 120kg		148,82€	157,00€



Poignées

			PRIX PUBLIC HT	PRIX PUBLIC TTC
CD 50	Courtes (sans coins en cuir)		◊	◊
CD 51	Longues (sans coins en cuir) - Modèle Heavy Duty uniquement CA92		55,92€	59,00€
CD 52	Télescopiques, longues - Modèle Heavy Duty uniquement CA92		145,02€	153,00€
CD 56	Rabattables (sans coins en cuir) - Poids utilis. max 120kg	📷	19,91€	21,00€
CD 59	Sans poignées, avec coins en cuir		◊	◊



04 Protège-vêtements / Garde-boue

◊ : configuration standard
 ○ : options sans supplément de prix

			PRIX PUBLIC HT	PRIX PUBLIC TTC
CE 01	Protège-vêtements en aluminium		◊	◊
CE 02	Garde-boue en aluminium		148,82€	157,00€
CE 04	Garde-boue en carbone	📷	378,20€	399,00€



Fixation protège-vêtements

			PRIX PUBLIC HT	PRIX PUBLIC TTC
CE 20	Protège-vêtements fixe vissé de série (escamotable pour dossier rabattable CD11)		◊	◊
CE 21	Protège-vêtements soudé - Uniquement en combinaison avec CE01 ou CE02		64,45€	68,00€
CE 51	Insert néoprène - Uniquement en combinaison avec CE01 ou CE02		86,26€	91,00€

05 Repose-pieds

◇ : configuration standard
 ○ : options sans supplément de prix

			PRIX PUBLIC HT	PRIX PUBLIC TTC
CB 03	Palette monobloc réglable en hauteur et en angle		136,49€	144,00€
CB 06	Palette repose-pieds tube réglable en hauteur	📷	○	○
CB 09	Palette monobloc réglable en hauteur Longueur × largeur de la palette: cm × cm		136,49€	144,00€
CB 14	Palette monobloc soudée Longueur × largeur de la palette: cm × cm		201,90€	213,00€
CB 18	Palette <u>AVEC</u> rebord en carbone	📷	552,61€	583,00€
FS	Palette <u>SANS</u> rebord en carbone		369,67€	390,00€
CB 28	Palette avec rebord en aluminium		327,96€	346,00€
CB 29	Palette avec rebord en composite		49,29€	52,00€

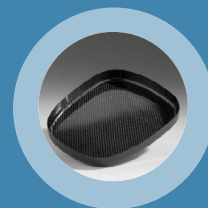

Accessoires pour repose-pieds

			PRIX PUBLIC HT	PRIX PUBLIC TTC
CB 71	Sangle appui-mollet		○	○
CB 74	Plaque composite avec rebord pour CB06		69,19€	73,00€

06 Roues motrices

◇ : configuration standard
 ○ : options sans supplément de prix

			PRIX PUBLIC HT	PRIX PUBLIC TTC
CG 01	24"		○	○
CG 02	25"		○	○

Carrossage

			PRIX PUBLIC HT	PRIX PUBLIC TTC
CG 40	0°		○	○
CG 41	1°		○	○
CG 42	3° - Poids utilis. max 120kg		○	○
CG 43	6° - Poids utilis. max 120kg		○	○
CG 45	Sur demande:° - Poids utilis. max 120kg		86,26€	91,00€

Barre de carrossage

			PRIX PUBLIC HT	PRIX PUBLIC TTC
	Fixe		○	○

Jantes arrière

			24"	25"	PRIX PUBLIC HT	PRIX PUBLIC TTC
CG 06	Creuses anti-déjantage		•	•	0	0
CG 10	Spinergy SPOX - Poids utilis. max 140kg		•		626,54€	661,00€
CG 11	Spinergy LX - Poids utilis. max 140kg		•		776,30€	819,00€
CG 15	Infinity ultra-légères - Poids utilis. max 140kg NC CX11		•	•	0	0
CG 150	Infinity ultra-légères couleur - Poids utilis. max 140kg NC CX11		•		283,41€	299,00€
Kit couleur jantes + fourches pour Infinity Ultra-légères couleur à choisir ci-dessous:						
	Orange métallique		•		0	0
	Bleu électrique		•		0	0
	Rouge cardinal		•		0	0
	Vert pomme métallique		•		0	0
CG 17	Jantes spéciales axe 25mm à démontage rapide Poids utilis. max 120kg		•	•	278,67€	294,00€
CG 80	Roues arrière à démontage rapide avec frein tambour		•		407,58€	430,00€



Pneus

			24"	25"	PRIX PUBLIC HT	PRIX PUBLIC TTC
CG 31	Schwalbe RightRun, 1"		•	•	0	0
CG 37	Schwalbe Marathon Plus Evolution 1"		•	•	61,61€	65,00€
CG 371	Schwalbe Marathon Plus Evolution 1.1"		•		26,54€	28,00€
CG 30	Pneus 1 3/8" - Uniquement avec CA92		•		0	0
CX 13	PU 1", noir, profile fin - NC CA92		•		61,61€	65,00€
CX 11	PU 1 3/8" - Uniquement avec CA92 - NC CG15/CG150		•		0	0



Mains courantes

			24"	25"	PRIX PUBLIC HT	PRIX PUBLIC TTC
CG 50	Aluminium noir, grand diamètre		•	•	0	0
CG 52	Aluminium anodisé, grand diamètre		•	•	0	0
CG 53	Aluminium anodisé, petit diamètre		•		0	0
CG 54	Caoutchoutées, grand diamètre		•	•	41,71€	44,00€
CG 56	Acier poli, grand diamètre		•	•	50,24€	53,00€
CG 57	Acier poli, petit diamètre		•		44,55€	47,00€
CG 63	Curve L (aluminium anodisé)		•	•	378,20€	399,00€
CG 64	Curve L Grip		•	•	497,63€	525,00€
CG 67	Gekko		•	•	418,01€	441,00€

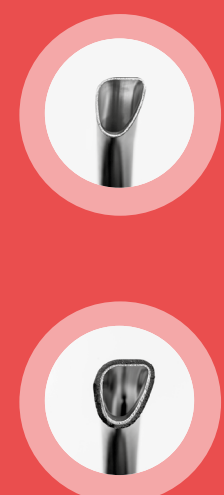

Montage des mains courantes

CG 70	Etroit - 15mm
CG 71	Large - 25mm

PRIX PUBLIC HT	PRIX PUBLIC TTC
0	0
0	0

Prolongation d'empattement

CG 82	Pour adaptation d'un handbike
CG 46	Sans prolongation

PRIX PUBLIC HT	PRIX PUBLIC TTC
Nous consulter	
0	0

Mesure de la prolongation d'empattement en cm cm
 du milieu de l'axe des roues au milieu de l'axe des roues prolongées (uniquement avec CG82)
 Note: en utilisant un handbike, les roues directionnelles seront relevées de 5cm

Système d'axes à démontage rapide

CG 27	Axes à démontage rapide standard	
CG 28	Axes à démontage rapide pour tétraplégique - NC CG17	

PRIX PUBLIC HT	PRIX PUBLIC TTC
0	0
225,59€	238,00€



Accessoires de roues arrière

CG 84	Kit d'adaptation pour axe à démontage rapide pour passer de 25mm à 12mm
CG 87	Pompe 14 bars

PRIX PUBLIC HT	PRIX PUBLIC TTC
83,41€	88,00€
126,07€	133,00€



Flasques

CG 90	Transparent - Uniquement en combinaison avec CG06
-------	---

PRIX PUBLIC HT	PRIX PUBLIC TTC
128,91€	136,00€

07 Roues directrices

◊ : configuration standard
 O : options sans supplément de prix

		PRIX PUBLIC HT	PRIX PUBLIC TTC
CF 40	4" bandages, noir	0	0
CF 35	4" bandages souples, aluminium	 117,54€	124,00€
CF 41	5" bandages, noir	0	0
CF 36	5" bandages souples, aluminium	111,85€	118,00€
CF 04	5,5" bandages souples, gris	0	0
CF 05	6" pneumatic	 0	0
CF 42	6" bandages, noir	0	0
CF 37	6" bandages souples, aluminium	128,91€	136,00€

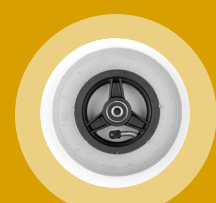
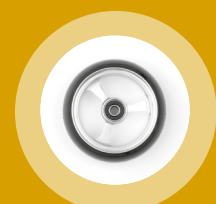

08 Freins

◇ : configuration standard
O : options sans supplément de prix

		PRIX PUBLIC HT	PRIX PUBLIC TTC
CH 01	Freins à pousser	O	O
CH 05	Freins ciseaux	119,43€	126,00€

09 Accessoires de châssis

◇ : configuration standard
O : options sans supplément de prix

		PRIX PUBLIC HT	PRIX PUBLIC TTC
CZ 58	Sac de rangement pour les roues (2 roues motrices jusqu'à 28")	106,16€	112,00€
CZ 89	Protection pour axes à démontage rapide	8,53€	9,00€
CZ 92	Wheelblades (mini-ski pour roues directrices)	497,63€	525,00€
CZ 93	Sac à dos	61,61€	65,00€



10 Coloris de châssis

◇ : configuration standard
O : options sans supplément de prix

	PRIX PUBLIC HT	PRIX PUBLIC TTC		PRIX PUBLIC HT	PRIX PUBLIC TTC
000	O	O	001	O	O
002	O	O	003	O	O
004	O	O	005	O	O
009	O	O	010	O	O
012	O	O	013	O	O
014	O	O	021	O	O
023	O	O	027	O	O
039	398,10€	420,00€	090	497,63€	525,00€

Note: avec les couleurs laquées, le châssis, les protège-vêtements, le dossier et les palettes sont également peints.

En cas d'incompatibilité entre certaines options, le service client prendra contact avec vous.

➤ Prise de mesures

1 Largeur d'assise (SW)

= de l'extérieur du tube d'assise à l'extérieur du tube d'assise opposé

2 Profondeur d'assise (SD)

= de l'avant de la toile d'assise jusqu'au tube de dossier

3 Hauteur de dossier (BH)

= du dessus de la toile d'assise jusqu'au dessus de la toile de dossier

4 Angle du dossier (BA)

= angle d'assise jusqu'au tube de dossier.

Si non spécifié : 90°

Ajouter le nombre de degré supplémentaire souhaité (si besoin 92°, mettre +2°)

5 Hauteur d'assise arrière (PSH)

= du sol jusqu'au dessus du tube de la toile d'assise

6 Hauteur d'assise avant (ASH)

= du sol jusqu'au point le plus haut du châssis avant

7 Extension châssis avant (FFE)

= du bord de la toile d'assise avant au point le plus haut de la partie avant du châssis. Si pas spécifié: 3cm

Ajouter le nombre de cm supplémentaire souhaité (si besoin 4cm, mettre +1cm)

8 Longueur des jambes (UL)

= du haut de la toile d'assise jusqu'au dessus du tube intérieur de la palette (sans coussin)

9 Distance entre les fourches (CD)

= du milieu de la fourche gauche au milieu de la fourche droite

10 Espace disponible pour les mollets (LLC)

= intérieur de la partie avant gauche du tube à la partie avant droite du tube

11 Position de l'axe (APO)

= du centre de l'axe de roue arrière au bord extérieur du tube de dossier

12 Longueur du châssis (FL)

= du bord du tube extérieur du dossier au bord extérieur du tube de la palette

13 Longueur de la surface d'assise (LSS)

= du bord avant du tube de dossier au bord avant du tube d'assise (avant la partie coudée)

14 Hauteur d'assise centrale (CSH)

= bord du tube supérieur d'assise (partie plate de l'assise) jusqu'au sol

15 Position des roues (CHP)

= du milieu de la fixation de la fourche jusqu'à la partie centrale de l'axe de la roue

16 Dessus arrière de la palette repose-pieds (RTF)

= du dessus arrière de la palette repose-pieds au sol

17 Dessus avant de la palette repose-pieds (FTF)

= du dessus avant de la palette repose-pieds au sol

Mesures du fauteuil	
1 Largeur d'assise (SW) cm
2 Profondeur d'assise (SD) cm
3 Hauteur de dossier (BH) cm
4 Angle du dossier ¹ en degrés (BA) ° (les angles de degré négatif seront positionnés vers l'avant ; les angles de degré positif seront positionnés vers l'arrière)
5 Hauteur d'assise arrière (PSH) cm
6 Hauteur d'assise avant (ASH) cm
7 Extension châssis avant ¹ (FFE) cm
8 Longueur des jambes (UL) cm (UL < ASH)
9 Distance entre les fourches ¹ (CD) cm (standard = SW+4cm)
10 Espace disponible pour les mollets ¹ (LLC) cm (standard = 2,5cm de chaque côté)
11 Position de l'axe (APO) cm
12 Longueur du châssis (FL) cm
13 Longueur de la surface d'assise ² (LSS) cm
14 Hauteur d'assise centrale ² (CSH) cm
15 Position des roues ¹ (CHP) cm
16 Dessus arrière de la palette repose-pieds (RTF) cm
17 Dessus avant de la palette repose-pieds (FTF) cm
¹ Mesures optionnelles. Si aucun renseignement n'est donné, le choix sera optimisé lors de la fabrication du fauteuil par l'usine.	
² Cette mesure n'est à renseigner que pour les assises de forme anatomique	

Pour toutes les mesures, une tolérance de + ou - 5mm s'applique

➤ Prise de mesures

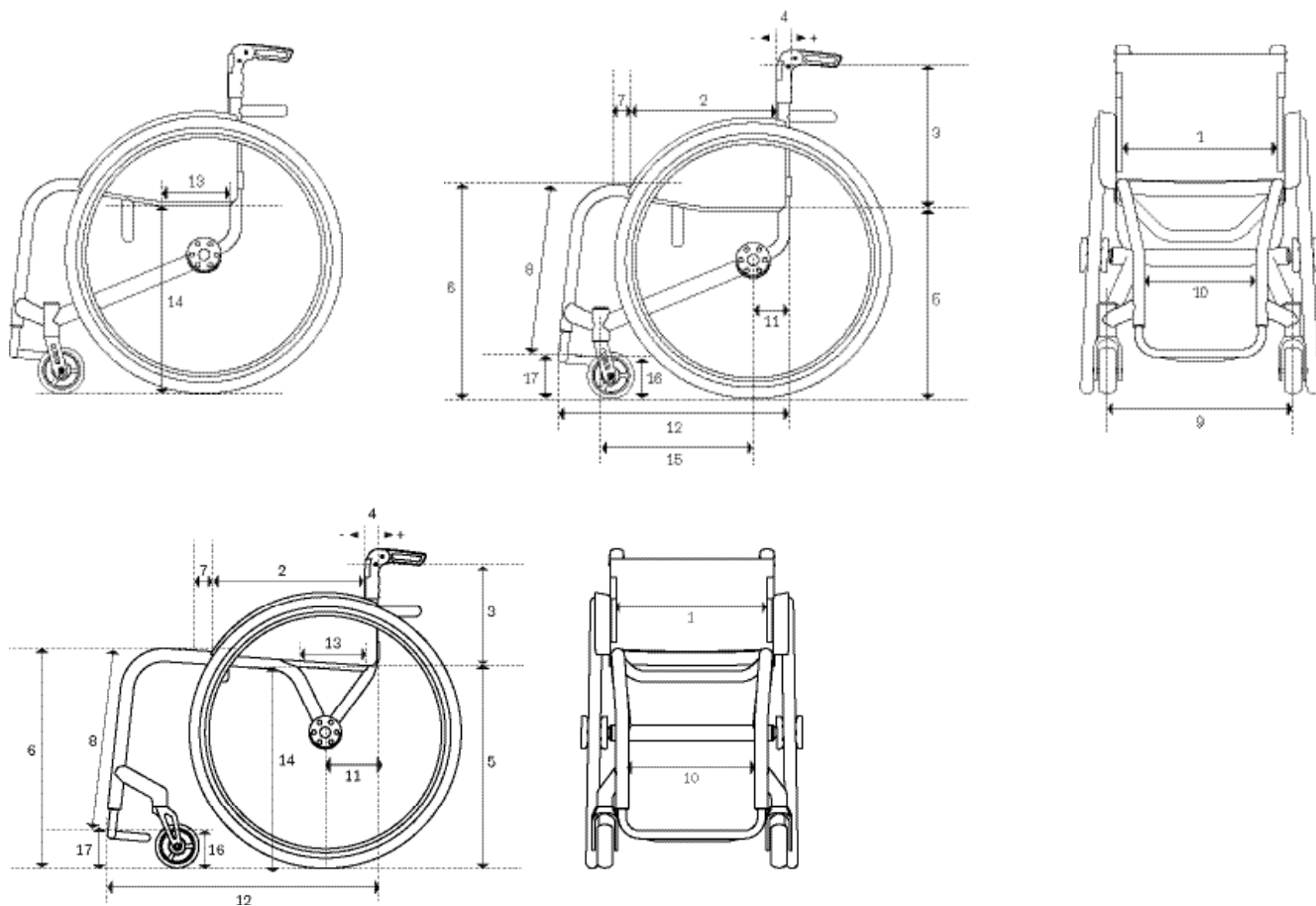



CA 55/56 Anti-bascule



CC 29/ 30 Poche pour cathéter



CD 03 Dossier réglable en tension, coins en cuir



CD 30 Tube de dossier partie haute flexible

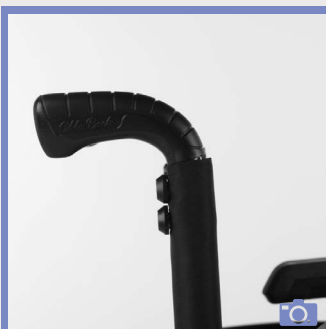

CD 50 Poignées courtes

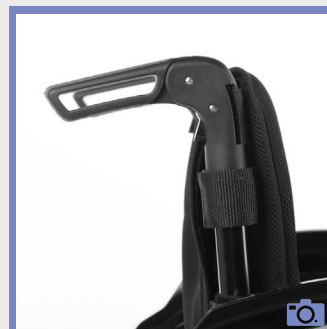

CD 56 Poignées rabattables

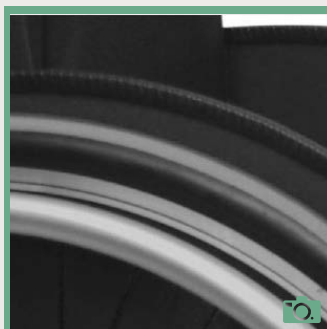

CE 01 Protège-vêtements aluminium



CE 02 Garde-boue aluminium



CE 04 Garde-boue carbone



CB 06 Palette repose-pieds tube réglable en hauteur



CB 18 Palette avec rebord en carbone



CB 29 Palette avec rebord en composite



CG 63 Curve L (aluminium anodisé)



CG 64 Curve L Grip



CG 06 Jantes arrière creuses anti-déjantage

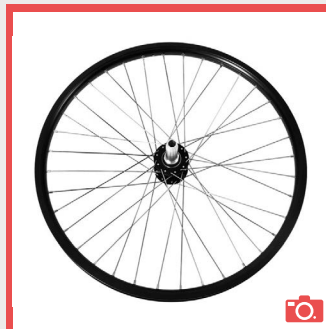

CG 17 Jantes spéciales axe 25mm à démontage rapide



CG 10 Spinegy SPOX



CG 11 spinegy LX



CG 15 Infinity Ultra-légères



CG 28 Axe à démontage rapide pour tétraplégique



CG 31 Schwalbe RightRun 1"



CG 37 Schwalbe Marathon Plus Evolution 1"



CF 35/36/37 Roues directrices bandage soule



CF 05 Roues directrices 6" pneumatic



CF 40/41/42 Roues directrices bandage



CZ 93 Sac à dos



CZ 92 Wheelblades