

DEVIS

COMMANDE

N° CLIENT

TAMPON DE LA SOCIÉTÉ

Poids maximum utilisateur : 130 kg

Poids du fauteuil à partir de : 14 kg

Garantie 2 ans

- + Châssis aluminium
- + 1 anti-basculé intégrée
- + Dossier Baxx et coussin (assise modulaire évolutive)
- + Accoudoirs réglables en hauteur
- + Repose-pieds séparés avec palettes en composite, réglables en angle
- + Croisillon 3 branches dès larg. ass. 45,5cm
- + Poignées de poussée anti-bactérienne
- + Profondeur réglable sans outils



Start M2 Baxx



01 Modèle

480F74=4_RW01_C	PRIX PUBLIC HT	PRIX PUBLIC TTC	CODE LPP	MONTANT LPP
Start M2 avec dossier Baxx et coussin	1 324,61€	1 397,46€	9161549 6261492	1 397,46€

02 Assise

Largeur d'assise en cm	38	40,5	43	45,5	48	50,5	53 (MA105 - 15,00€ PP TTC / 14,22€ PP HT)
	Croisillon 3 branches à partir 53cm						
Prof. d'assise en cm	43 ajustement 40,5cm et 45,5cm sans outils			48 ajustement 48cm et 50,5cm sans outils			
Longueur des jambes en cm	35 ajustement 35cm et 38cm sans outils			42 ajustement 39cm et 49cm sans outils			
Combinaison roues AV / AR	Hauteur assise avant						
	45	46	47	48	49	50	51
6" PU / 24"							
7" caoutchouc / 24"							
8" PU larges / 24"							

Coussins d'assise

	PRIX PUBLIC HT	PRIX PUBLIC TTC
Terra (épaisseur 10cm) - Poids utilis. max 150kg - Dimension en cm:cm xcm 	0	0
Terra Aquos (épaisseur 10cm) - Poids utilis. max 150kg - Dimension en cm:cm xcm	53,08€	56,00€
Livo (épaisseur 5cm) - Poids utilis. max 125kg - Dimension en cm:cm xcm	0	0
EvoFlair (épaisseur 8cm) - Poids utilis. max 200kg - Dimension en cm:cm xcm	132,70€	140,00€
Cubic Foam (épaisseur 7cm) - Poids utilis. max 150kg - Dimension en cm:cm xcm 	0	0
Evolight (épaisseur 6cm) - Poids utilis. max 125kg - Dimension en cm:cm xcm	21,80€	23,00€
Terra Flair (épaisseur 10cm) - Poids utilis. max 150kg - Dimension en cm:cm xcm	382,94€	404,00€
Cloud (épaisseur 10cm) - Poids utilis. max 250kg - Dimension en cm:cm xcm	447,39€	472,00€



03 Dossier

∅ : configuration standard
O : options sans supplément de prix

Hauteur de dossier en mm

PD 01	Petite (250mm) - Pour Baxx AL	
	Medium (330mm) - Pour Baxx AL 	
	Standard (410mm) - Pour Baxx AL	
PD 02	Haute (460mm) - Pour Baxx AFT	
	Extra Haute (510mm) - Pour Baxx AFT	



Hauteur du dossier sans coussin ni housse. Coussin et housse augmentent d'environ 50mm la hauteur totale.

Type de galbe en mm

	PRIX PUBLIC HT	PRIX PUBLIC TTC
PD 05 Actif peu profond (64mm) - Compatible avec cales-tronc	0	0
PD 06 Profond (100mm) - NC cales-tronc 	0	0
PD 07 Extra profond (150mm) - NC largeur <41cm et NC cales-tronc	0	0



Les dimensions du galbe du dossier incluent la housse.

Systèmes de fixation

	PRIX PUBLIC HT	PRIX PUBLIC TTC
PD 18 Amovible rapide (quick release) - Crash testé 	0	0
PD 10 Fixation 2-points - Crash testé	0	0
PD 11 Fixation 4-points	0	0

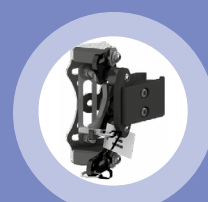

Accessoires de dossier

							PRIX PUBLIC HT	PRIX PUBLIC TTC
PD 12	Cales-tronc gauche fixe	S	M	L	XL	- Uniquement avec PD05	153,55€	162,00€
PD 13	Cales-tronc gauche amovible	S	M	L	XL	- Uniquement avec PD05	259,72€	274,00€
PD 16	Cales-tronc droit fixe	S	M	L	XL	- Uniquement avec PD05	153,55€	162,00€
PD 17	Cales-tronc droit amovible	S	M	L	XL	- Uniquement avec PD05	259,72€	274,00€
PD 14	Bavette avec zip						43,60€	46,00€
PD 15	Poignée						37,91€	40,00€
PD 19	Support lombaire						48,34€	51,00€

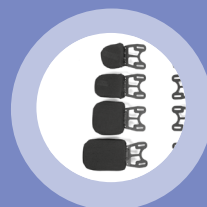

Coloris de dossier

		PRIX PUBLIC HT	PRIX PUBLIC TTC			PRIX PUBLIC HT	PRIX PUBLIC TTC
001	Gris clair	O	O	002	Anthracite métallique	O	O
003	Noir profond	O	O	004	Bleu glace	O	O
005	Orange métallique	O	O	009	Pourpre métallique	O	O
010	Bleu électrique	O	O	012	Bleu métallique	O	O
013	Noir mat	O	O	014	Rouge cardinal	O	O
016	Gris clair métallique	O	O	017	Jaune vif RAL1023	O	O
018	Rouge vif RAL 3001	O	O	020	Bleu nuit	O	O
021	Vert pomme métallique	O	O	022	Blanc crème	O	O
023	Blanc neige	O	O	026	Argent métallique	O	O
027	Gris titane	O	O	037	Rose RAL 4010	O	O

04

Accoudoirs

◊ : configuration standard
O : options sans supplément de prix

		PRIX PUBLIC HT	PRIX PUBLIC TTC
ME 01	Accoudoirs arrondis et relevables avec manchette de 300mm, montage long (manchette en	O	O
ME 05	Accoudoirs arrondis et relevables avec manchette de 300mm, réglables en hauteur, sans outils	79,62€	84,00€

05

Repose-pieds / Repose-jambes

◇ : configuration standard
○ : options sans supplément de prix

		CODE LPP	MONTANT LPP	PRIX PUBLIC HT	PRIX PUBLIC TTC
MB 10	Repose-pieds séparés avec palette composite réglable en angle			◇	◇
MB 27 MB 26	Repose-jambes la paire (sans compensation de longueur) Poids utilis. max 125kg	2x 9362331	2x 105,76€	246,45€	260,00€
MB 22	Repose-moignon gauche avec potence standard à droite			220,85€	233,00€
MB 21	Repose-moignon droit avec potence standard à gauche			220,85€	233,00€
MB 72	Talonnères (la paire) - non montées			24,64€	26,00€

Longueur des jambes (sans le coussin d'assise)

Longueur de tibia (UL) en cm: 35 (réglage possible de 35 à 38cm) 42 (réglage possible de 39 à 49cm)
Indiquez l'épaisseur du coussin même si celui-ci n'est pas livré par Otto Bock. cm

06

Roues motrices

◇ : configuration standard
○ : options sans supplément de prix

		PRIX PUBLIC HT	PRIX PUBLIC TTC
MG 35	Pneus 1 3/8" bandage	◇	◇
MG 30	Pneus Pneumatic 1 3/8"	70,14€	74,00€
MG 86	Prolongation d'empattement	70,14€	74,00€
MG 90	Flasques Transparent	200,95€	212,00€

07

Freins

◇ : configuration standard
○ : options sans supplément de prix

		PRIX PUBLIC HT	PRIX PUBLIC TTC
MH 10	Rallonges de leviers de freins emboîtables	39,81€	42,00€

08

Accessoires de châssis

◇ : configuration standard
 O : options sans supplément de prix

		CODE LPP	MONTANT LPP	PRIX PUBLIC HT	PRIX PUBLIC TTC
MA 103	Anti-bascule escamotable, individuelle, supplémentaire 1 incluse avec dossier fixe			14,22€	15,00€
MA 57	Porte-canne droit			35,07€	37,00€
MA 58	Porte-canne gauche			35,07€	37,00€
MZ 97	Appui-tête complet avec kit de montage horizontal et vertical Non monté	4325302	63,41€	261,61€	276,00€
MZ 96	Ceinture de sécurité avec boucle plastique - non montée			30,33€	32,00€

09

Coloris de châssis









◇ : configuration standard
 O : options sans supplément de prix

		PRIX PUBLIC HT	PRIX PUBLIC TTC
002	Anthracite métallique	O	O

En cas d'incompatibilité entre certaines options, le service client prendra contact avec vous.

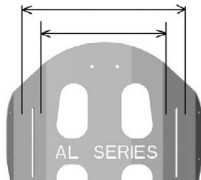
Maj 08/04/24

➤ Sélection de la largeur du dossier

Mesures réelles de la plaque d'aluminium (mm)			Largeur du dossier à commander (mm)	Largeur minimum du fauteuil (mm)	Largeur maximum du fauteuil (mm)
Galbe actif	Galbe profond	Galbe extra profond			
					
					
Dossier bas dégageant les épaules pour les utilisateurs actifs (série AL)					
183	179		250	225	275
208	201		280	255	305
235	232		310	285	335
259	257		330	305	355
284	320		360	335	385
309	344		380	355	405
334	369	398	410	385	435
361	394	421	430	405	455
387	419	46	460	435	485
412	444	471	480	455	505
438	474	497	510	485	535
Dossier haut pour les utilisateurs ayant besoin de maintien postérieur et latéral au niveau du dos (série AFT)					
336	368	390	410	360	460
354	399	421	430	380	480
380	424	446	460	410	510
409	449	471	480	430	530
434	475	497	510	460	570

Le rembourrage ajoute environ 15 mm de chaque côté à la largeur. Ecart de fabrication environ 10 mm.



Coussin Terra



Coussin Terra Aquos



Coussin Cubic Foam



Coussin Evolight



Coussin Terra Flair



Coussin Cloud



PD 01 Hauteur de dossier Petite, Medium, Standard



PD 02 Hauteur de dossier Haute



PD 05 Galbe actif peu profond



PD 06 Galbe profond



PD 07 Galbe extra profond

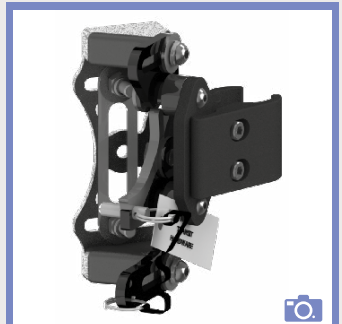

PD 18 Fixation amovible rapide



PD 10 Fixation 2 points



PD 11 Fixation 4 points



Cales-tronc fixes

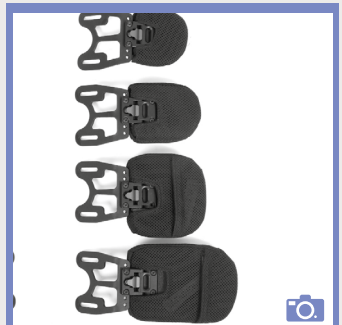

Cales-tronc amovibles



PD 14 Bavette avec zip

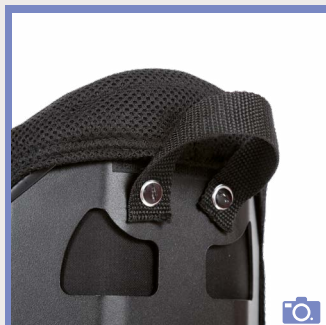

PD 15 Poignée