

DEVIS

COMMANDE

N° CLIENT

TAMPON DE LA SOCIÉTÉ

Poids maximum utilisateur : 90 kg

Poids du fauteuil à partir de : 10 kg

Garantie 2 ans

- + Châssis aluminium à croisillon évolutif
- + Châssis en abduction 6 cm ou châssis droit
- + Potences fixes
- + Hauteur de dossier réglable
- + Palier de roues arrière optimisé
- + Toile de dossier réglable en tension
- + Protège-vêtements aluminium
- + Palette repose-pieds renforcée en aluminium, réglable en inclinaison
- + Freins standards



Avantgarde Teen 2

01

Modèle

◊ : configuration standard
O : options sans supplément de prix

480F45=30000_K

		PRIX PUBLIC HT	PRIX PUBLIC TTC	CODE LPP	MONTANT LPP	PCH
MD 01	Avantgarde Teen 2 à dossier fixe droit	2 369,67€	2 500,00€	9161549	558,99€	558,99€
MD 10	Avantgarde Teen 2 à dossier réglable en angle	2 654,03€	2 800,00€	9161555	603,65€	603,65€
MA 01	Châssis droit - NC largeur assise <26cm	◊	◊			
MA 06	Châssis en abduction de 6cm (en tout)	O	O			

02

Assise

◊ : configuration standard
O : options sans supplément de prix

Largeur d'assise en cm (SB)	22*	24*	26	28	30	32	34	36	* Cadre d'abduction nécessaire										
Prof. d'assise en cm (ST)	24	26	28	30	32	34	36	38	40	ST 24 à 28 NC SB >30cm						ST 30 à 40 NC SB <26cm			
Hauteur d'assise avant en cm	42	43	44	45	46	47	48	49	50	51									
Hauteur d'assise arrière en cm	35	36	37	38	39	40	41	42	43	44	45	46	47	48	49	50	51		



Hauteur assise avant en cm

		PLAGE DE RÉGLAGE
FOURCHE LONGUE	4"	46 - 48
	5"	46 - 49
	5,5"	47 - 50
	6"	47 - 51
FOURCHE COURTE INCOMPATIBLE AVEC 7" ET 8"	4"	42 - 45
	5"	43 - 46
	5,5"	44 - 47
	6"	45 - 48



Hauteur assise arrière en cm

TAILLE DE ROUE	DE 1 À 8	DE 11 À 13
20"	35 à 41	43 à 46
22"	38 à 43	46 à 48
24"	41 à 46	49 à 51

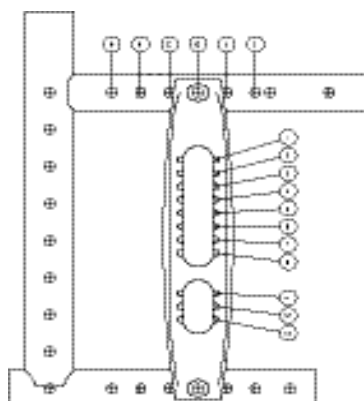

Toile d'assise

		PRIX PUBLIC HT	PRIX PUBLIC TTC
MC 13	Standard	◊	◊

Coussins d'assise

		CODE LPP	MONTANT LPP	PRIX PUBLIC HT	PRIX PUBLIC TTC
MC 01	Coussin d'assise noir standard (épaisseur 5 cm)			99,53€	105,00€
MC 02	Cubic Foam (épaisseur 5 cm)	9362377	34,90€	131,75€	139,00€
MC 05	Evolight (épaisseur 6 cm)			227,49€	240,00€

03 Dossier

◊ : configuration standard
 O : options sans supplément de prix

Hauteur de dossier en cm

MD 01	Dossier fixe droit	17,5	20	22,5	25	27,5
		25	27,5	30	32,5	35
		30	32,5	35	37,5	40
MD 10	Dossier réglable en angle - Seulement avec MD50/51	30	32,5	35	37,5	40



Toiles de dossier

		PRIX PUBLIC HT	PRIX PUBLIC TTC
MD 04	Standard - Hauteur de dossier >30cm	O	O
MD 05	Réglable en tension	◊	◊
MD 70	Avec pochette pour toile de dossier - NC largeur assise <26cm	28,44€	30,00€
MD 71	Sans pochette pour toile de dossier	O	O
MD 72	Avec revêtement nid d'abeille	63,51€	67,00 €
MD 73	Sans revêtement nid d'abeille	O	O
901	Teinte de toile de dossier Noir	O	O
902	Teinte de toile de dossier Bleu	O	O
903	Teinte de toile de dossier Rouge	O	O

Poignées

			PRIX PUBLIC HT	PRIX PUBLIC TTC
MD 50	Standards, courtes - NC MG80		◇	◇
MD 51	Standards, longues	📷	○	○
MD 53	Courtes réglables en hauteur - NC MD10 et MG80		184,83€	195,00€
MD 52	Longues réglables en hauteur - NC MD10		184,83€	195,00€
MD 54	Longues coudées, rapportées au dossier, réglables en hauteur et amovibles Pour hauteur de dossier >25cm 14cm 24cm		184,83€	195,00€
MD 55	Longues, rapportées au dossier, réglables en hauteur et amovibles Pour hauteur de dossier >25cm 14cm 24cm	📷	184,83€	195,00€



04 Protège-vêtements / Accoudoirs

◇ : configuration standard
○ : options sans supplément de prix

			PRIX PUBLIC HT	PRIX PUBLIC TTC
ME 01	Protège-vêtements à position réglable en aluminium		◇	◇
ME 02	Garde-boue en composite	📷	66,35€	70,00€
ME 05	Accoudoirs à manchettes, réglables en hauteur ST >34cm		272,04€	287,00€
ME 07	Accoudoirs à manchettes courtes, réglables en hauteur A partir ST >34cm et hauteur de dossier >22,5cm. Uniquement avec ME01		272,04€	287,00€
ME 50	Accoudoirs tubes réglables en hauteur et escamotables Uniquement hauteur de dossier >30cm	📷	311,85€	329,00€
ME 60	Tablette thérapeutique Uniquement avec accoudoirs à manchettes		272,04€	287,00€

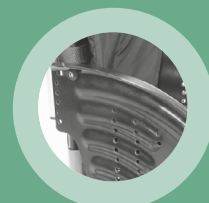

05 Potences et Palettes

◇ : configuration standard
○ : options sans supplément de prix

Longueur des tubes de potence (sans le coussin d'assise)

		PRIX PUBLIC HT	PRIX PUBLIC TTC
MB 40	Court (réglage de 32 à 40 cm)	○	○
MB 41	Moyen (réglage de 41 à 47 cm)	◇	◇
MB 42	Long (réglage > à 47 cm)	○	○

Longueur des jambes (sans le coussin d'assise)

Longueur de tibia (UL) en cm (réglage possible de 16 à 47cm)
Indiquez l'épaisseur du coussin même si celui-ci n'est pas livré par Otto Bock. cm

Repose-pieds

			PRIX PUBLIC HT	PRIX PUBLIC TTC
MB 01	Monobloc court en aluminium, réglage en inclinaison, profondeur 12,5cm - NC UL <32cm		56,87€	60,00€
MB 03	Monobloc en aluminium, réglage en inclinaison, profondeur 16cm - NC UL <32cm	📷	0	0
MB 10	Séparés en aluminium, réglage en inclinaison, profondeur 16cm - NC UL <32cm	📷	∅	∅
MB 19	Séparés, pour petite longueur de tibia (16 à 31cm sans coussin) - NC UL >32cm		37,91€	40,00€
MB 20	Monobloc, pour petite longueur de tibia (16 à 31cm sans coussin) - NC UL >32cm		98,58€	104,00€



Accessoires pour repose-pieds

			PRIX PUBLIC HT	PRIX PUBLIC TTC
MB 70	Verrou de blocage pour palette monobloc - Uniquement avec MB01 et MB03		76,78€	81,00€
MB 72	Sangles de talons pour palettes séparées - NC UL < 36cm		28,44€	30,00€
MB 73	Cales latérales	📷	51,18€	54,00€



06

Roues motrices

∅ : configuration standard
0 : options sans supplément de prix

			PRIX PUBLIC HT	PRIX PUBLIC TTC
MG 04	20" - NC combinaison hauteur assise <38cm et MA55/56		0	0
MG 01	22"		0	0
MG 02	24" - NC profondeur assise < 28cm		∅	∅
Carrossage fixe	0° 2° 4° 6** 8° ¹	*0° inclinaison du siège recommandée ¹ NC profondeur assise 24 à 30cm		

Jantes arrière

		20"	22"	24"	PRIX PUBLIC HT	PRIX PUBLIC TTC
MG 05	Standard	•			∅	∅
MG 06	Creuses anti-déjantage		•	•	0	0
MG 11	Spinergy LX			•	749,76€	791,00€
MG 15	Infinity ultra légères, avec pneus et mains courantes au choix (1,15kg la roue + main cour.)		•	•	149,76€	158,00€
MG 80	Freins à tambour pour accompagnateur Carrossage max 2°		•	•	481,52€	508,00€
MG 83	Double main courante droit gauche			•	733,65€	774,00€



Flasques

		PRIX PUBLIC HT	PRIX PUBLIC TTC
MG 90	Flasques, transparent	121,33€	128,00€
MG 100	Flasques, Graphic 	203,79€	215,00€
MG 101	Flasques, Miracle		
MG 102	Flasques, Network		
MG 103	Flasques, Robots		
MG 104	Flasques, Spectrum 		



Pneus

		20"	22"	24"	PRIX PUBLIC HT	PRIX PUBLIC TTC
MG 30	Pneus 1 3/8"	•	•	•	0	0
MG 35	Bandages crantés 1 3/8" NC MG15/16 et ST 24cm	•	•	•	0	0
MG 31	Schwalbe RightRun 1" 	•	•	•	0	0
MG 37	Schwalbe Marathon Plus Evo x1"		•	•	46,45€	49,00€



Mains courantes

		20"	22"	24"	PRIX PUBLIC HT	PRIX PUBLIC TTC
MG 50	Aluminium peint noir, grand diamètre	•	•	•	◊	◊
MG 52	Aluminium argent anodisé, grand diamètre	•	•	•	0	0
MG 53	Aluminium argent anodisé, petit diamètre		•	•	0	0
MG 54	Aluminium plastifié, grand diamètre	•	•	•	130,81€	138,00€
MG 56	Inox poli, grand diamètre	•	•	•	0	0
MG 57	Inox poli, petit diamètre		•	•	0	0

Montage des mains courantes

		PRIX PUBLIC HT	PRIX PUBLIC TTC
MG 70	Etroit - 15mm - NC MG16 et MG60	◊	◊
MG 71	Large - 25mm	0	0

Accessoires de roues arrière

		PRIX PUBLIC HT	PRIX PUBLIC TTC
MG 86	Déport de roues arrière 	257,82€	272,00€
MG 87	Pompe 14 bars	109,95€	116,00€
MG 88	Pompe Airman électrique	200,00€	211,00€





07

Roues directrices

◇ : configuration standard

○ : options sans supplément de prix

		PRIX PUBLIC HT	PRIX PUBLIC TTC
MF 30	4" bandages noir	◇	◇
MF 35	4" softroll, jantes aluminium	165,88€	175,00€
MF 31	5" bandages noir	○	○
MF 36	5" softroll, jantes aluminium 	165,88€	175,00€
MF 04	5.5" softroll gris - NC profondeur 24 à 30cm	○	○
MF 32	6" bandages noir - NC profondeur 24 à 30cm	○	○
MF 37	6" softroll, jantes aluminium - NC profondeur 24 à 30cm 	165,88€	175,00€

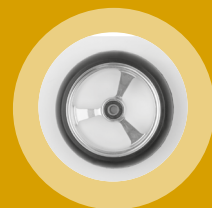

Fourches

		PRIX PUBLIC HT	PRIX PUBLIC TTC
MF 80	Fourches longues	○	○
MF 81	Fourches courtes	○	○

08

Freins

◇ : configuration standard

○ : options sans supplément de prix

		PRIX PUBLIC HT	PRIX PUBLIC TTC
MH 01	Freins standards, poignées longues - NC combinaison ST 24-28cm et MA06	◇	◇
MH 02	Freins standards, poignées courtes - NC combinaison ST 24-28cm et MA06	22,75 €	24,00 €
MH 07	Freins à leviers à course courte et leviers réglables, pour châssis droit	77,79 €	82,00 €
MH 10	Rallonge de leviers de freins emboîtables - NC MH02	30,33 €	32,00 €

09 Accessoires de châssis

◇ : configuration standard
O : options sans supplément de prix

		CODE LPP	MONTANT LPP	PRIX PUBLIC HT	PRIX PUBLIC TTC
MA 50	Roulettes de transit pour passages étroits - NC MA55 ET MA56			167,77€	177,00€
MA 51	Aide au basculement pour accompagnateur, droit			67,30€	71,00€
MA 52	Aide au basculement pour accompagnateur, gauche			67,30€	71,00€
MA 55	Anti-basculé escamotable, droit - NC MA50			130,81€	138,00€
MA 56	Anti-basculé escamotable, gauche - NC MA50			130,81€	138,00€
MA 57	Porte canne droit - NC MA51			72,99€	77,00€
MA 58	Porte canne gauche - NC MA52			72,99€	77,00€
MA 60	Rembourrage de châssis (2 pièces)			60,66€	64,00€
MZ 51	Ceinture avec boucle en métal			66,35€	70,00€
MZ 50	Ceinture avec boucle en plastique			36,02€	38,00€
MZ 52	Kit outillage			55,92€	59,00€
MZ 93	Sac à dos			51,18€	54,00€
MZ 92	Wheelblades			366,82€	387,00€
MF 96	Adaptateur pour petite hauteur d'assise avant (- 3,5cm) NC MF97, combinaison hauteur assise avant < 45cm et roues 5,5" et 6" Uniquement avec une différence assise avant et arrière < à 3,5cm			108,06€	114,00€
MF 97	Adaptateur pour grande hauteur d'assise avant (+ 3,5cm)			108,06€	114,00€
MZ 63	Appui-tête, tige et kit de montage	9362294	63,41 €	330,81€	349,00€



10 Coloris de châssis

◇ : configuration standard
O : options sans supplément de prix

		PRIX PUBLIC HT	PRIX PUBLIC TTC			PRIX PUBLIC HT	PRIX PUBLIC TTC
001	Gris clair	O	O	002	Anthracite métallique	O	O
003	Noir profond	O	O	004	Bleu glace	O	O
005	Orange métallique	O	O	009	Pourpre métallique	O	O
010	Bleu électrique	O	O	012	Bleu métallique	O	O
013	Noir mat	O	O	014	Rouge cardinal	O	O
021	Vert pomme métallique	O	O	023	Blanc neige RAL 9016	O	O
037	Rose RAL 4010	O	O	032	Pur métal bleu	350,71€	370,00€
033	Pur métal vert	350,71€	370,00€	034	Pur métal bronze	350,71€	370,00€
035	Pur métal rouge	350,71€	370,00€				

En cas d'incompatibilité entre certaines options, le service client prendra contact avec vous.



MA 01 Châssis droit



MA 06 Châssis en abduction



MD 10 Dossier réglable en angle



MD 51 Poignées standards longues



MD 54 Poignées longues coudées



MD 55 Poignées longues amovibles

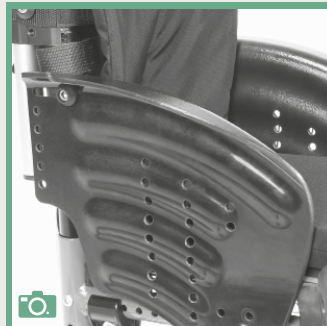

ME 02 Garde-boue composite



ME 50 Accoudoirs tubes



MB 03 Palette monobloc aluminium



MB 10 Repose-pieds séparés



MB 20 Palette monobloc pour petite longueur tibia

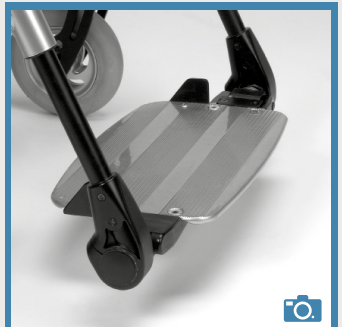

MB 73 Cales latérales



MG 15 Infinity ultra légères



MG 100 Flasques Graphic



MG 104 Flasques Spectrum



MG 31 Pneus Schwalbe RightRun 1"



MG 86 Déport de roues arrière



MF 36/37 Roues directrices Softroll, jantes aluminium



MA 50 Roulettes de transit



MA 56 Anti-bascule gauche